

Infinity 3

Flachkollektor 2,18 m²

MONTAGEANLEITUNG

YKI030000



Inhaltsverzeichnis

Kollektor Infinity 3

1.	Datenblatt Infinity 3	5
2.	Montagevarianten 2 Kollektoren	6
3.	Montagevarianten 3 Kollektoren	8
4.	Montagevarianten 4 Kollektoren	10
5.	Montagevarianten 5 Kollektoren	12
6.	Montagevarianten 6 Kollektoren	13
7.	Kollektormontage Aufdach - Allgemein	16
8.	Kollektormontage mit waagerechten Schienen	19
9.	Kollektormontage mit senkrechten Schienen	22
10.	Entlüftermontage und hydraulischer Anschluss	25
11.	Fühlermontage	28

1. Datenblatt Infinity 3

Typ:	Infinity 3
Außenmaße je Kollektor:	1,87 x 1,15 x 0,095 m (Höhe x Breite x Tiefe)
Gewicht je Kollektor:	34 kg
Bruttofläche:	2,18 m ²
effektive Absorberfläche:	2,0 m ²
Wärmeträgerinhalt:	1,13 Liter
Absorber:	eta puls Al
Absorptionsgrad:	95 %
optischer Wirkungsgrad:	80,1% bezogen auf Aperturfläche
Emissionsgrad:	5 %
Verlustfaktoren:	k ₁ : 3,65 W/m ² K, k ₂ : 0,0169 W/m ² K ²
max. Stillstandstemperatur:	203°C
zulässiger Betriebsdruck:	10 bar
Druckabfall bei:	
ṁ=52,6 kg/h:	38,3 mbar
ṁ=248,8 kg/h:	223,3 mbar
Kollektoranschlüsse:	1/2" flachdichtend
Kollektormaterial:	Rahmen aus Aluminium mit Wärmedämmung, 50 mm Mineralwolle
Glasabdeckung:	eisenarmes Solarsicherheitsglas 3,2 mm
Prüfzeugnisse:	Kollektortest vom ISFH nach EN 12975-1/2, Keymark
Garantie:	5 Jahre (bis 10 Jahre bei jährlicher Wartung gemäß Garantiebedingungen)

(technische Änderungen vorbehalten)



2. Montagevarianten mit 2 Kollektoren

Wichtig:

Bei den Varianten 1 und 2 die Dachhaken nicht mittig zwischen den Kollektoren anbringen, da sonst die Quickies nicht einrasten können.

Hinweis:

Für die Anschlüsse des Kollektors sind jeweils 0,15 m bis 0,2 m einzurechnen.

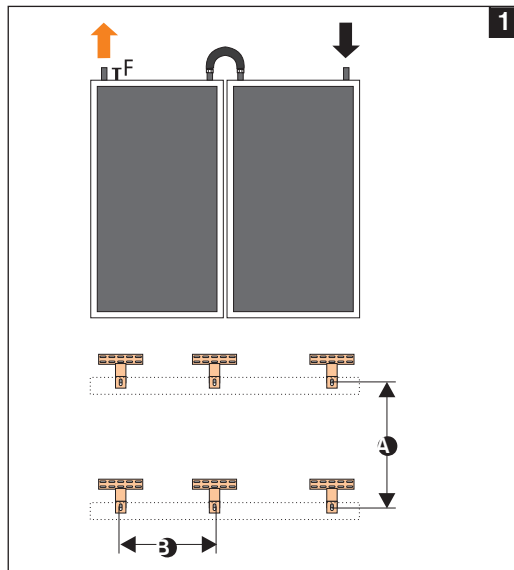

1

Variante 1 (Standard)

hochkant nebeneinander
Außenmaße Kollektorfeld:
2,32 x 1,87 m

- Ⓐ 1,20 - 1,75 m
- Ⓑ 0,8 - 1,1 m

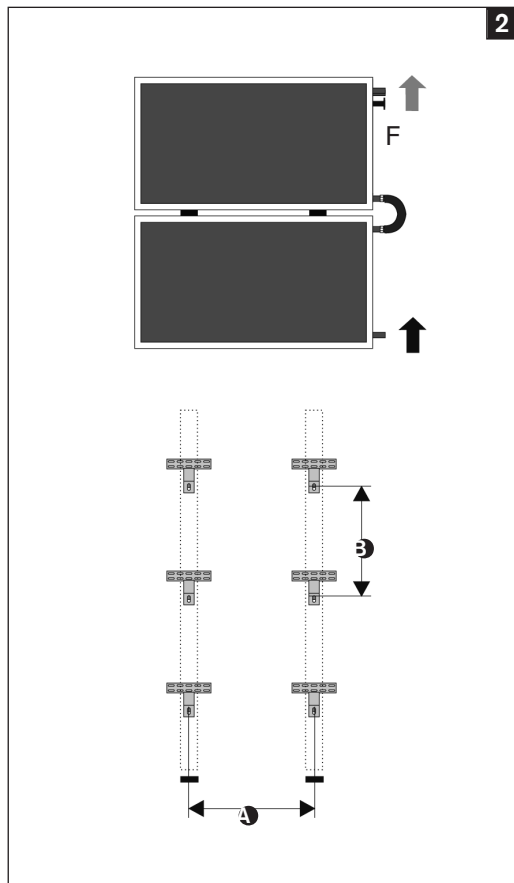

2

Variante 2

quer übereinander
Außenmaße Kollektorfeld:
1,87 x 2,32 m

- Ⓐ 1,20 - 1,75 m
- Ⓑ 0,8 - 1,1 m

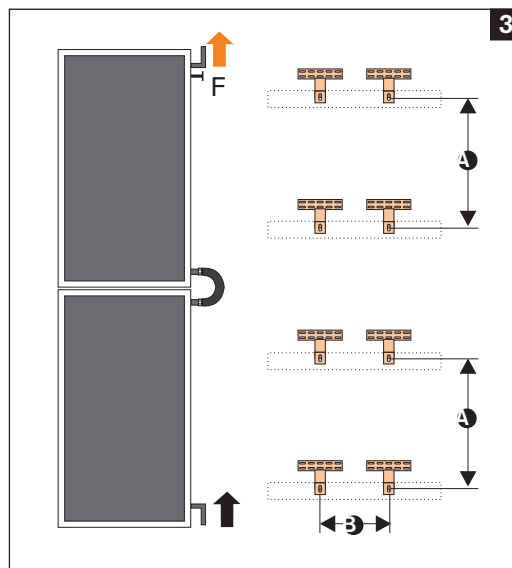

Variante 3

hochkant übereinander
Außenmaße Kollektorfeld:
1,16 x 3,74 m

A 1,20 - 1,75 m

B 0,8 - 1,1 m

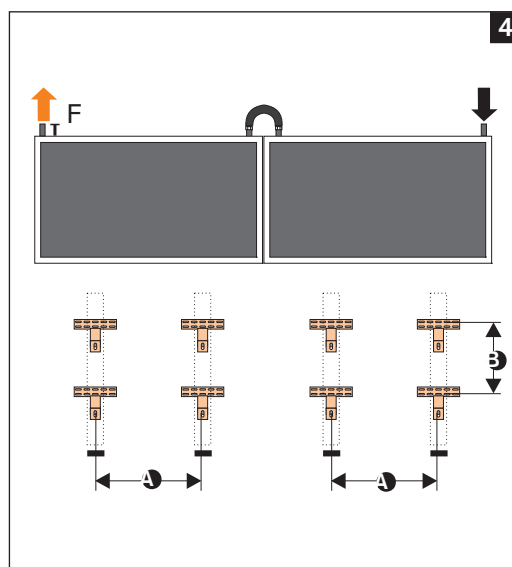

Variante 4

quer nebeneinander
Außenmaße Kollektorfeld:
3,74 x 1,16 m

A 1,20 - 1,75 m

B 0,8 - 1,06 m

3. Montagevarianten mit 3 Kollektoren

Wichtig:

Bei den Varianten 1 und 2 die Dachhaken nicht mittig zwischen den Kollektoren anbringen, da sonst die Quickies nicht einrasten können.

Hinweis:

Für die Anschlüsse des Kollektors sind jeweils 0,15 m bis 0,2 m einzurechnen.

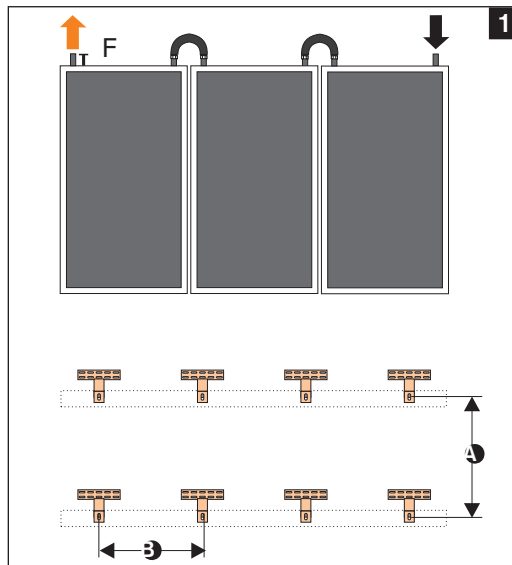

Variante 1

hochkant nebeneinander
Außenmaße Kollektorfeld:
3,48 x 1,87 m

- Ⓐ 1,20 - 1,75 m
- Ⓑ 0,8 - 1,1 m

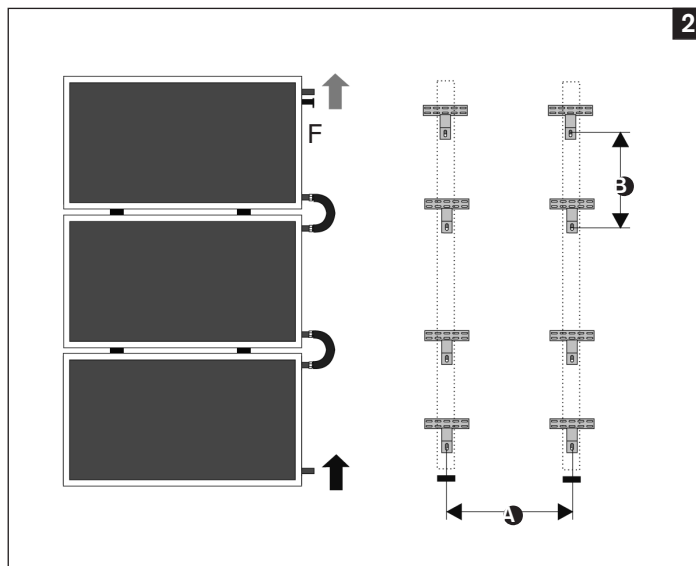

Variante 2

quer übereinander
Außenmaße Kollektorfeld:
1,87 x 3,48 m

- Ⓐ 1,20 - 1,75 m
- Ⓑ 0,8 - 1,1 m

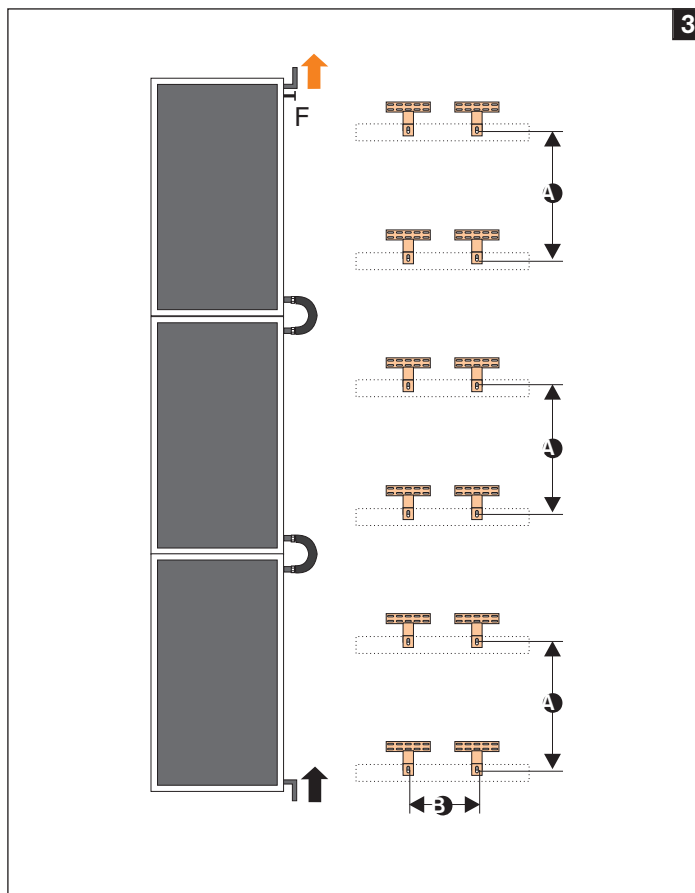

Variante 3

hochkant übereinander
Außenmaße Kollektorfeld:
1,16 x 5,61 m

A 1,20 - 1,75 m

B 0,8 - 1,05 m

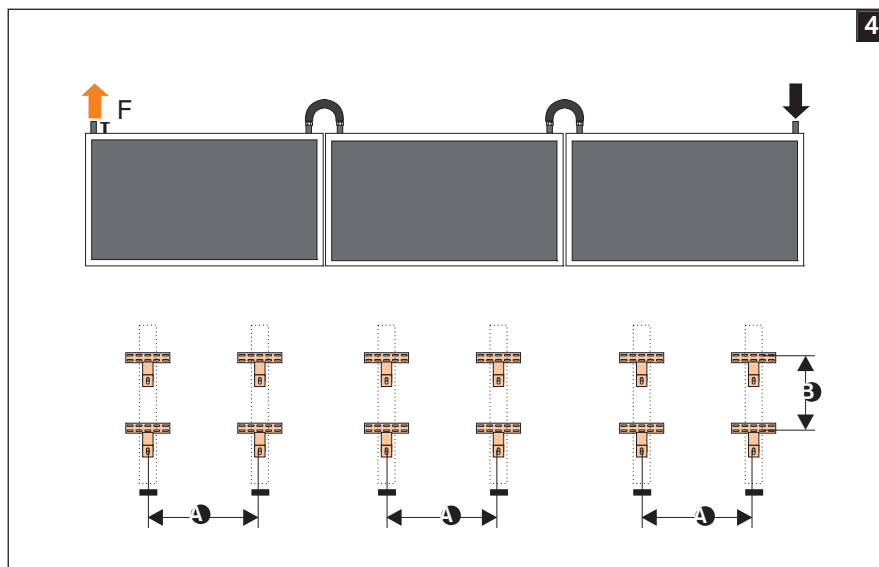

Variante 4

quer nebeneinander
Außenmaße Kollektorfeld:
5,61 x 1,16 m

A 1,20 - 1,75 m

B 0,8 - 1,05 m

4. Montagevarianten mit 4 Kollektoren

Wichtig:

Bei den Varianten 1 und 2 die Dachhaken nicht mittig zwischen den Kollektoren anbringen, da sonst die Quickies nicht einrasten können.

Hinweis:

Für die Anschlüsse des Kollektors sind jeweils 0,15 m bis 0,2 m einzurechnen.

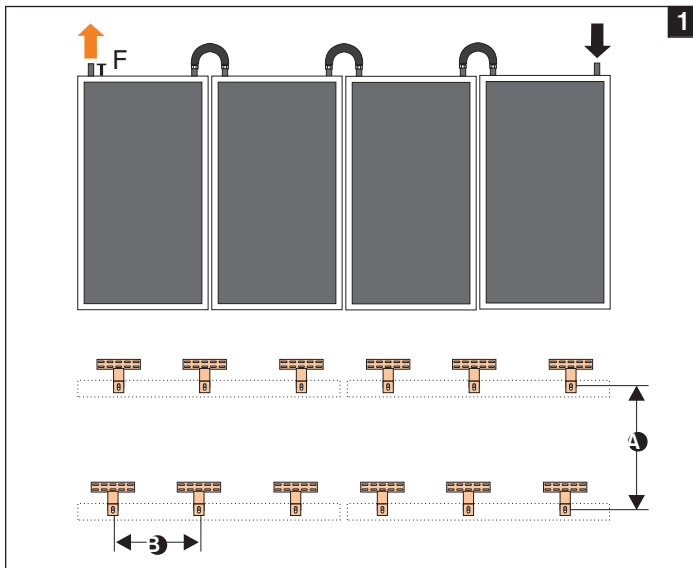

Variante 1

hochkant nebeneinander
Außenmaße Kollektorfeld:
4,64 x 1,87 m

- Ⓐ 1,20 - 1,75 m
- Ⓑ 0,8 - 1,1 m

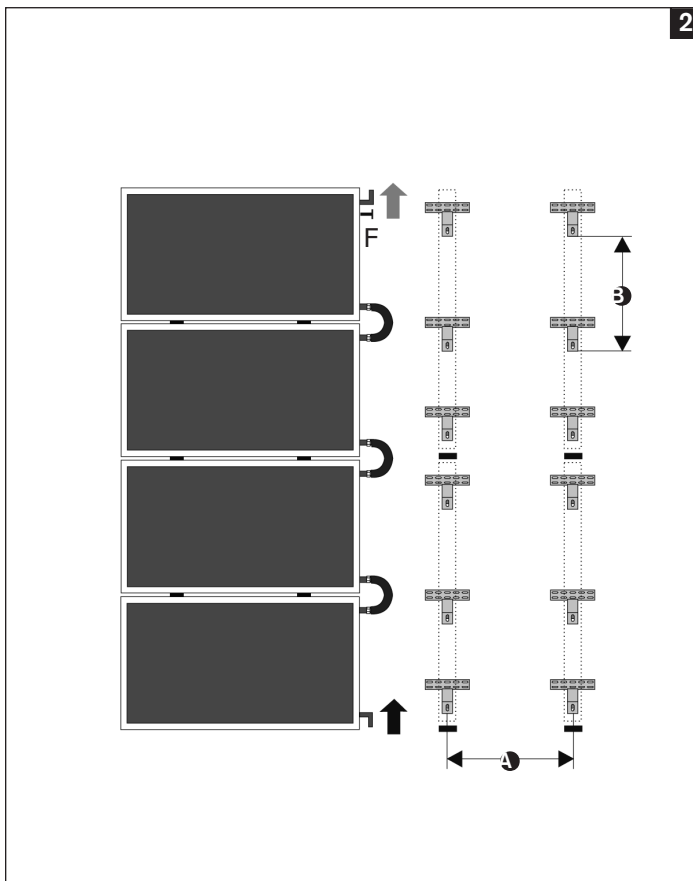

Variante 2

quer übereinander
Außenmaße Kollektorfeld:
1,87 x 4,64 m

- Ⓐ 1,20 - 1,75 m
- Ⓑ 0,9 - 1,15 m

Variante 3

hochkant übereinander
Außenmaße Kollektorfeld:
1,16 x 7,48 m

Ⓐ 1,20 - 1,75 m

Ⓑ 0,8 - 1,05 m

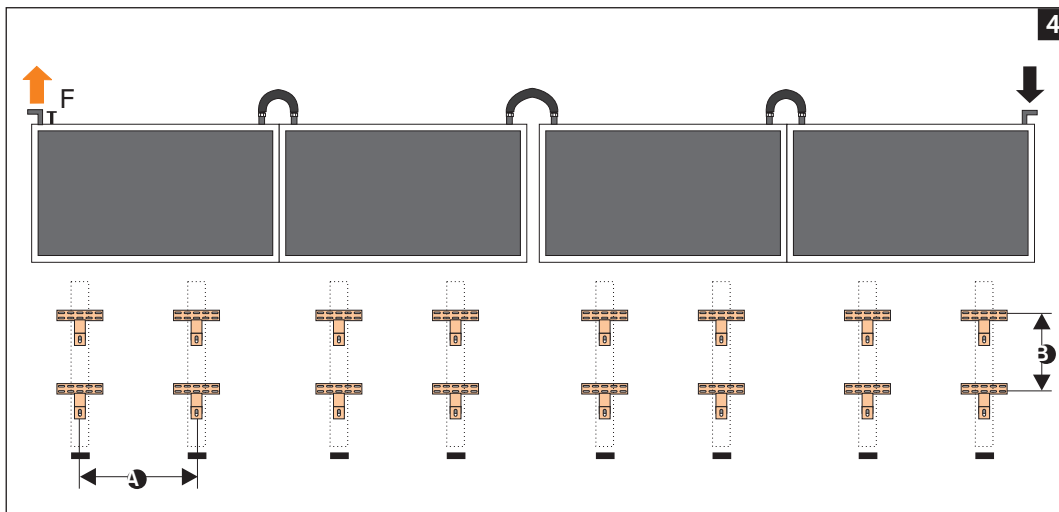
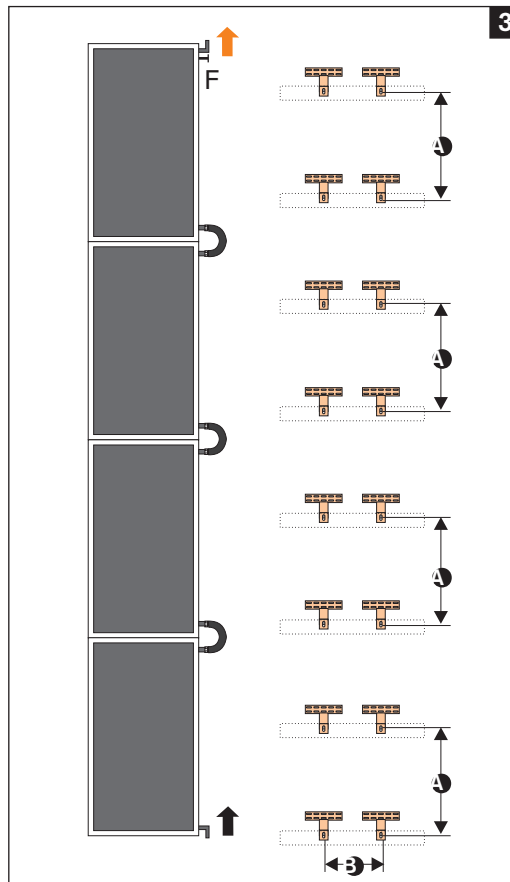

Variante 4

quer nebeneinander
Außenmaße Kollektorfeld:
7,48 x 1,16 m

Ⓐ 1,20 - 1,75 m

Ⓑ 0,8 - 1,05 m

5. Montagevarianten mit 5 Kollektoren

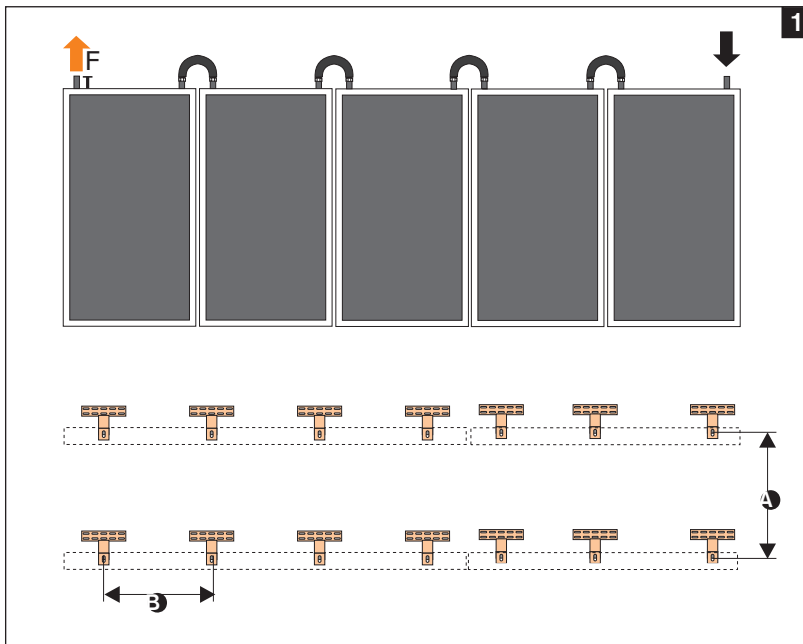

Variante 1

hochkant nebeneinander
Außenmaße Kollektorfeld:
5,80 x 1,87 m

Ⓐ 1,20 - 1,75 m

Ⓑ 0,8 - 1,05 m

Variante 2

quer nebeneinander
Außenmaße Kollektorfeld:
9,35 x 1,16 m

Ⓐ 1,20 - 1,75 m

Ⓑ 0,8 - 1,05 m

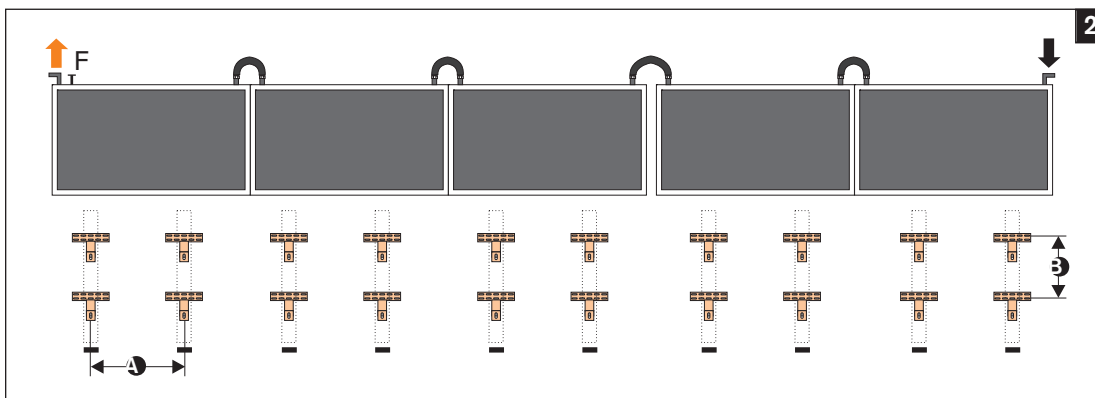

Hinweis:

Für die Anschlüsse des Kollektors sind jeweils 0,15 m bis 0,2 m einzurechnen.

6. Montagevarianten mit 6 Kollektoren

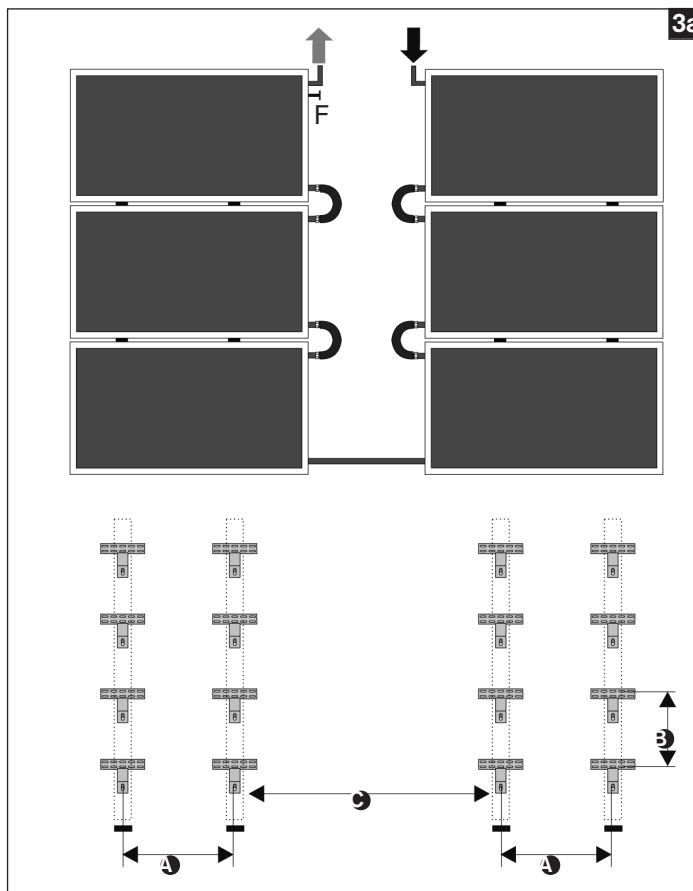

3a Variante 3a

quer 2-spaltig
Außenmaße Kollektorfeld:
3,94 x 3,48 m

- Ⓐ 1,20 - 1,75 m
- Ⓑ 0,80 - 1,05 m
- Ⓒ 1 Dachsparrenabstand

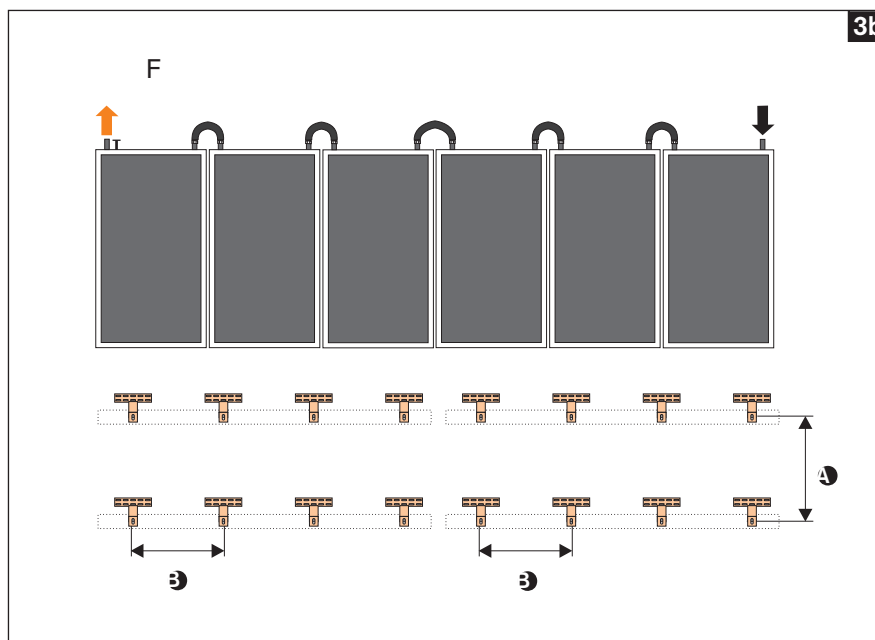

3b Variante 3b

hochkant 1-reihig
Außenmaße Kollektorfeld:
6,96 x 1,87 m

- Ⓐ 1,20 - 1,75 m
- Ⓑ 0,9 - 1,15 m

Wichtig:

Bei den Varianten 3b und 4 den Dachhaken nicht mittig zwischen den Kollektoren anbringen, da sonst die Quickies nicht einrasten können.

Hinweis:

Für die Anschlüsse des Kollektors sind jeweils 0,15 m bis 0,2 m einzurechnen.

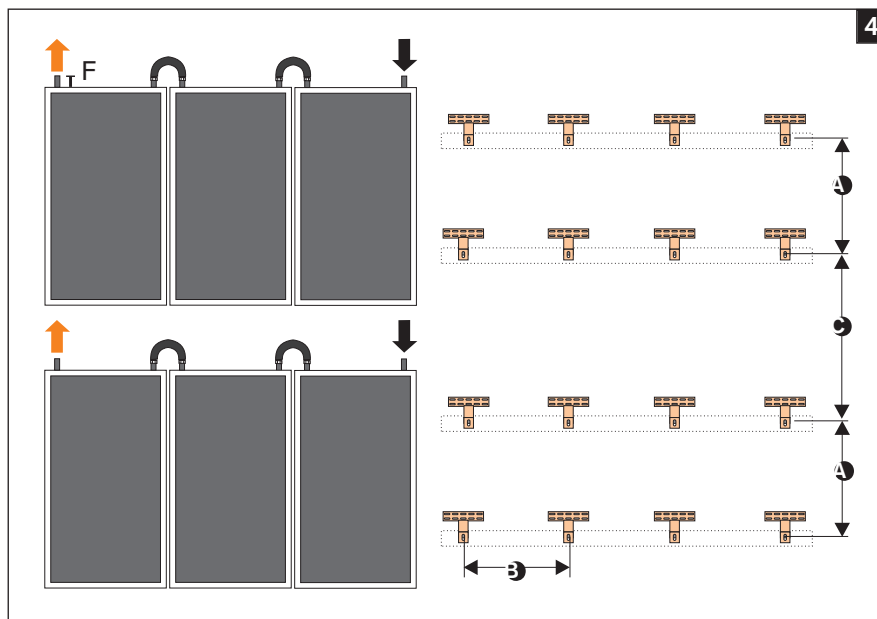

Variante 4

hochkant 2-reihig
Außenmaße Kollektorfeld:
3,48 x 3,94 m

- Ⓐ 1,20 - 1,75 m
- Ⓑ 0,8 - 1,05 m
- Ⓒ 0,3 - 0,7 m

4 Dachdurchführungen

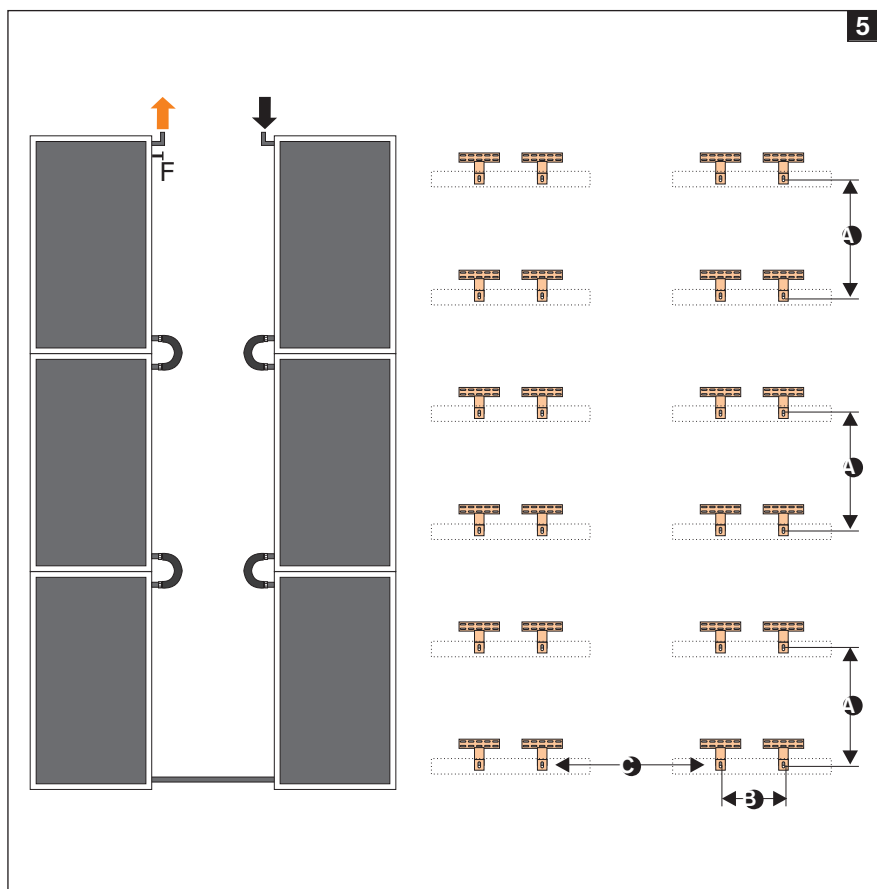

Variante 5

hochkant 2-spaltig
Außenmaße Kollektorfeld:
2,52 x 5,61 m

- Ⓐ 1,20 - 1,75 m
- Ⓑ 0,8 - 1,05 m
- Ⓒ 1 Dachsparrenabstand

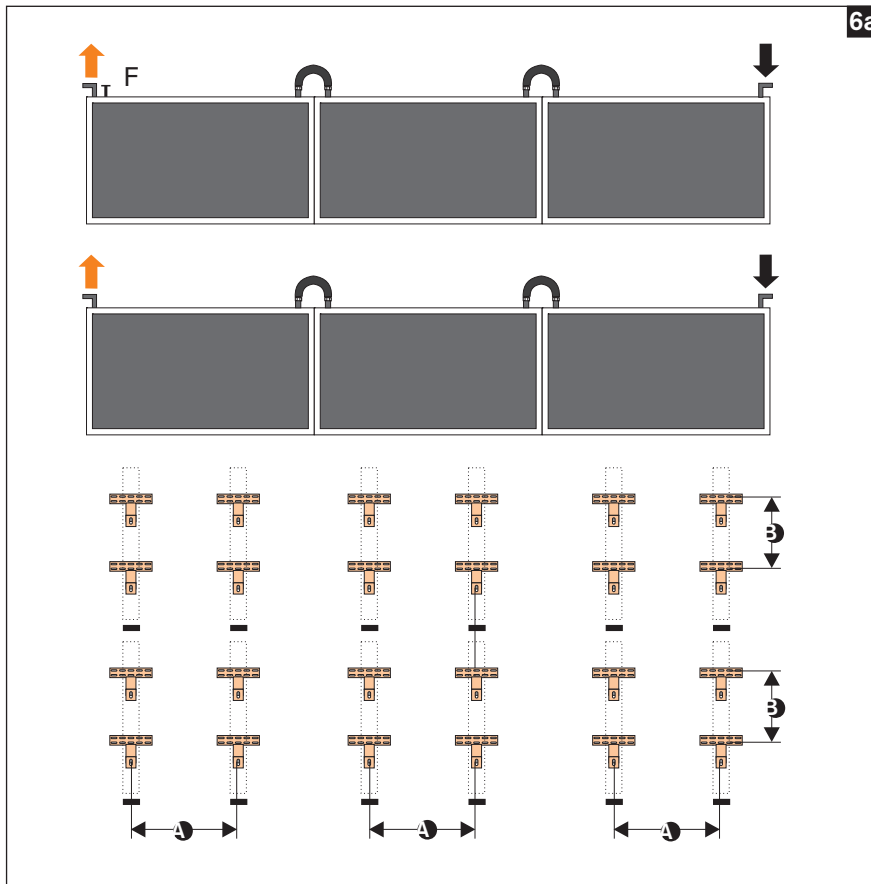

Variante 6a

quer 2-reihig
Außenmaße Kollektorfeld:
5,61 x 2,52 m

Ⓐ 1,20 - 1,75 m

Ⓑ 0,8 - 1,05 m

4 Dachdurchführungen

Wichtig:

Bei Variante 6b die Dachhaken nicht mittig zwischen den Kollektoren anbringen, da sonst die Quickies nicht einrasten können.

Hinweis:

Für die Anschlüsse des Kollektors sind jeweils 0,15 m bis 0,2 m einzurechnen.

Variante 6b

quer 1-reihig
Außenmaße Kollektorfeld:
11,22 x 1,16 m

Ⓐ 1,20 - 1,75 m

Ⓑ 0,8 - 1,05 m

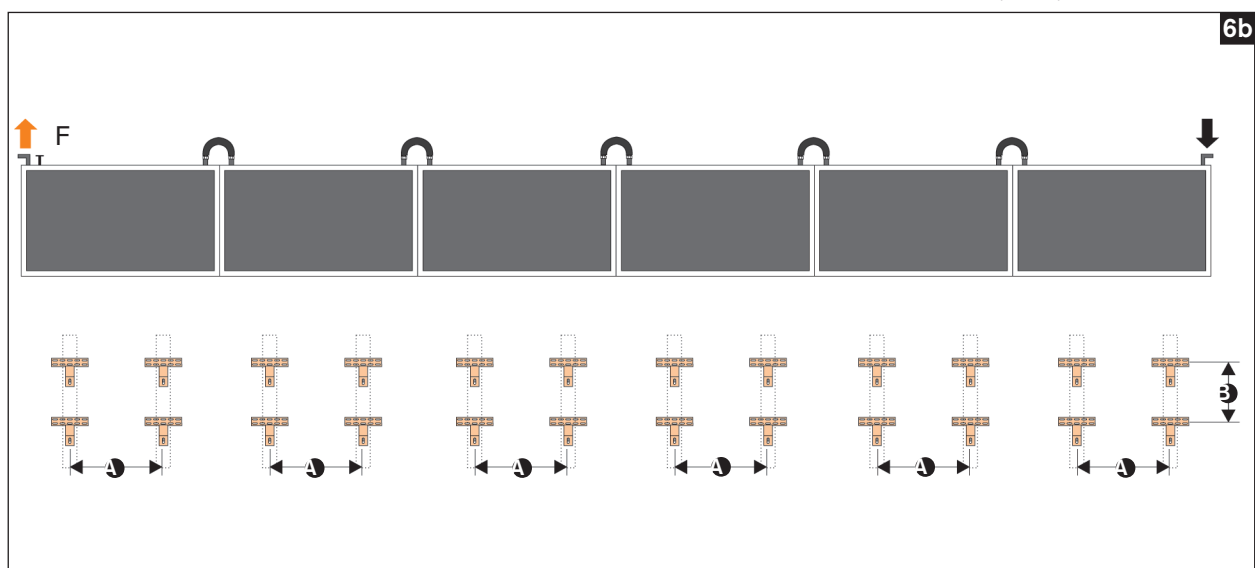

7. Kollektormontage Aufdach - Allgemein

Allgemeine Voraussetzungen



Die Kollektoren müssen mit einem Neigungswinkel von mindestens 20° montiert werden.

Das Montagesystem kann eingesetzt werden für Dächer mit Eindeckung aus »Frankfurter Pfanne« und ähnlichen Dachsteinen sowie Biberschwanz und Faserzementwellplatten. Bei Dächern mit Naturschieferedeckung sollten Sie die Arbeiten nur durch einen Dachdeckerfachbetrieb ausführen lassen. Bitte beachten Sie, dass möglicherweise zusätzliche Materialien benötigt werden. Für die Dachdurchführungen der Vor- und Rücklaufleitung benötigt man zwei Lüfterziegel (im Dachdecker- und Baustofffachhandel erhältlich). Außerdem sollten Ersatzziegel bereitliegen, falls bei der Montage welche zu Bruch gehen. Je nach Dachkonstruktion sind evtl. Ausgleichshölzer zum Unterlegen der Sparrenanker erforderlich. Eingeplant werden sollten evtl. auch die Hilfsmittel zum Transport der Kollektoren auf das Dach.

Erdung und Blitzschutz

Die einschlägigen Regeln für den Blitzschutz finden sich in der DIN EN 62305 Teil 3 / VDE 0185-305-3 (Blitzschutz, Schutz von baulichen Anlagen und Personen) und im Beiblatt 2 (Photovoltaik- und Solarthermie-Anlagen). Die Anforderungen an den Blitzschutz richten sich nach der Blitzschutzklas-

se des jeweiligen Gebäudes und müssen bei der Planung und Installation thermischer Solaranlagen berücksichtigt werden. Ist auf einem Gebäude eine Blitzschutzanlage als äußerer Blitzschutz vorhanden, sind die Kollektoren und deren Befestigung so in diesen zu integrieren, dass auch das Kollektorfeld vor einem direkten Blitzeinschlag geschützt ist. Dazu muss sich die gesamte Kollektorfläche innerhalb der Maschen der Blitzschutzanlage befinden, wobei nach allen Seiten ein Sicherheitsabstand von ca. 0,5 m vom Kollektorfeld zu den ableitenden Teilen der Blitzschutzanlage einzuhalten ist. Die genaue Berechnung dieses Trennungsabstandes ist der DIN EN 62305 Teil 3 zu entnehmen. Kann der Trennungsabstand aus baulichen Gründen nicht eingehalten werden, so sind die Kollektoren und deren Befestigung auf kürzestem Weg mit den ableitenden Teilen zu verbinden (Cu-Kabel mit mindestens 16 mm²). Wenn die Blitzschutzanlage veraltet und nicht mehr normgerecht ist, erlischt aufgrund der Montage der Kollektoren der bis dahin geltende Bestandsschutz. In diesem Fall muss das Blitzschutzkonzept bzw. die Blitzschutzanlage komplett überarbeitet werden.

Weiterer Hinweis

Bitte beachten Sie, dass für die Kollektoranschlüsse ca. 15-20 cm einzuberechnen sind.

Sicherheitshinweise



Bitte lesen Sie diese Montageanleitung vor Montagebeginn sorgfältig durch und beachten Sie die hier aufgeführten Sicherheitshinweise.

Bei höherer Schneelast ab Zone 3 und bei Aufstellorten über 600m NN halten Sie bitte aus statischen Gründen Rücksprache mit uns. Bei der Montage der Kollektoren ist zu den Dachrändern ein Mindestabstand von 1,5m, zur Traufe und zum First von 1,2m einzuhalten. Bei Abweichungen muss ein Baustatiker hinzugezogen werden.



Achten Sie insbesondere bei Arbeiten auf dem Dach auf die gängigen Arbeitsschutzvorschriften sowie auf die Sicherheitshinweise der Bau-

und Berufsgenossenschaft. Tragen Sie auf dem Dach unbedingt Fallschuttmittel. Die Kollektoren werden bei Sonneneinstrahlung sehr heiß. Es besteht Verbrennungsgefahr! An sonnigen Tagen Kollektoren während der Montage abdecken.

Wichtig: Da möglicherweise bei der Aufdachmontage die Kollektoren nicht vollständig entleert werden können, darf die Solaranlage bei Frostgefahr nur mit einem Wasser / Frostschutzgemisch befüllt werden. Auch nach der Druckprobe oder eines Funktionstests muß unbedingt mit einem Frostschutzgemisch aufgefüllt werden.

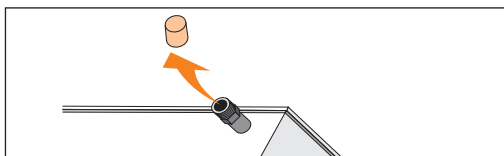

Bevor die Kollektoren in die Sonne gestellt werden und sich erhitzen, müssen die Abdeckkappen an den Sammelrohren abgenommen werden.

Benötigte Werkzeuge



Maulschlüssel 22 und 30 mm



Ringschlüssel 13 und 17 mm



Hammer



Schraubendreher



Rohrzange



Winkelschleifer mit Steinscheibe

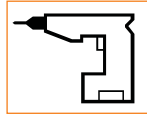

Akkuschrauber mit 17 mm Nuß

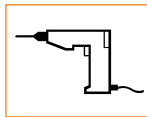

Bohrmaschine mit 6 mm Bohrer

Sparrenankermontage

Die Sparrenankermontage erfolgt für alle Varianten auf die gleiche Art und Weise.

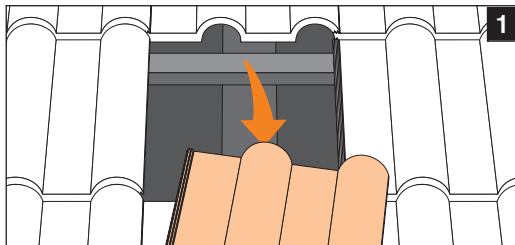

Entsprechend der Maßskizze (siehe Montagevarianten) einen Ziegel pro Sparrenanker an der entsprechenden Stelle über dem Sparren entfernen. Zur Befestigung der Sparrenanker kann jeder Sparren genutzt werden.

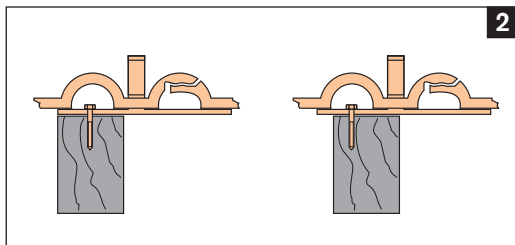

Durch die breite Befestigungsleiste am Sparrenanker ist gewährleistet, dass der Durchgang des Sparrenankers immer im Ziegeltal erfolgen kann.

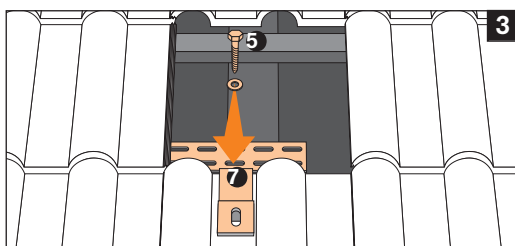

Die Sparrenanker **7** mit einer Wasserwaage horizontal ausrichten und mit Holzschrauben und Unterlegscheiben **5** montieren. Bis zu drei Schrauben können pro Sparrenanker verwendet werden.

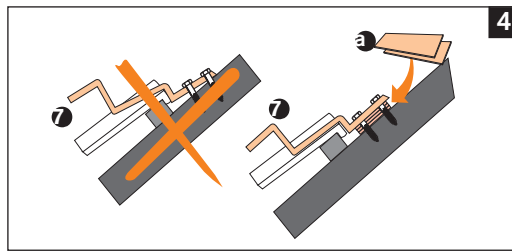

Beachten Sie, dass der Sparrenanker **7** nicht auf den Dachziegeln aufliegt. Ansonsten besteht die Gefahr, dass diese bei starkem Winddruck beschädigt werden. Gegebenenfalls sollte der Sparrenanker mit Ausgleichshölzern **3** unterfüttert werden.

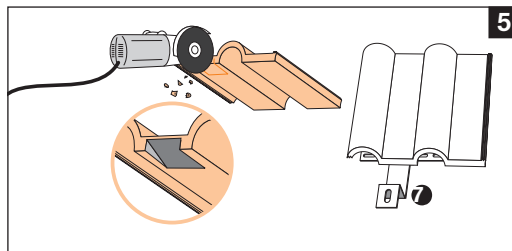

Die Dachziegel müssen im Bereich der Sparrenankerdurchführung an ihrer Unterseite mit Hilfe eines Winkelschleifers mit Steinscheibe ausgespart werden. Anschließend den bearbeiteten Ziegel wieder einsetzen.

Alternative Montagevarianten

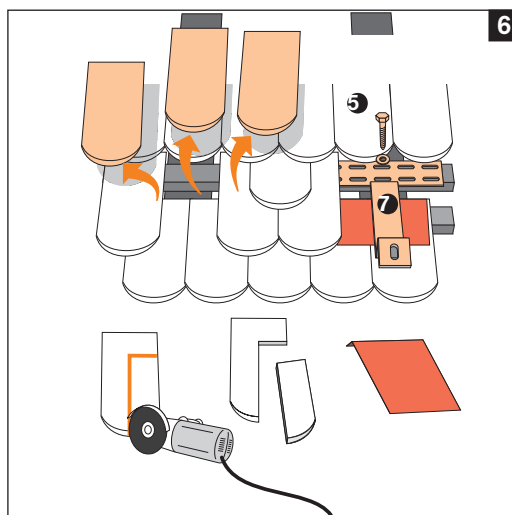

Bei der Sparrenankermontage bei Biber-schwanzendeckung müssen mehrere Ziegel pro Sparrenanker entfernt werden. Der Sparrenanker wird auf der Dachlatte befestigt, wobei zusätzlich ein Blech (nicht im Lieferumfang) unter den Anker gelegt werden muss. Auch hier wieder die Hakendurchführung ausschneiden.

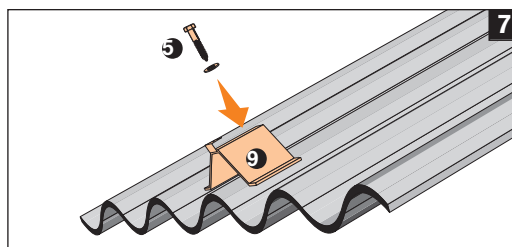

Auf Dächern mit Wellplatten Sparrenanker auf den Wellenberg setzen und durch den Belag mit dem Sparren verschrauben. Die Bohrung in der Welldachplatte muß vor Eindringen von Feuchtigkeit abgedichtet werden.

Es ist außerdem darauf zu achten, daß der Sparrenanker an seinen Auflagepunkten die Wellplatte nicht eindrückt und somit Undichtigkeit verursachen könnte. Gegebenenfalls ist die Auflage des Sparrenankers auszugleichen.

8. Kollektormontage mit waagerechten Schienen

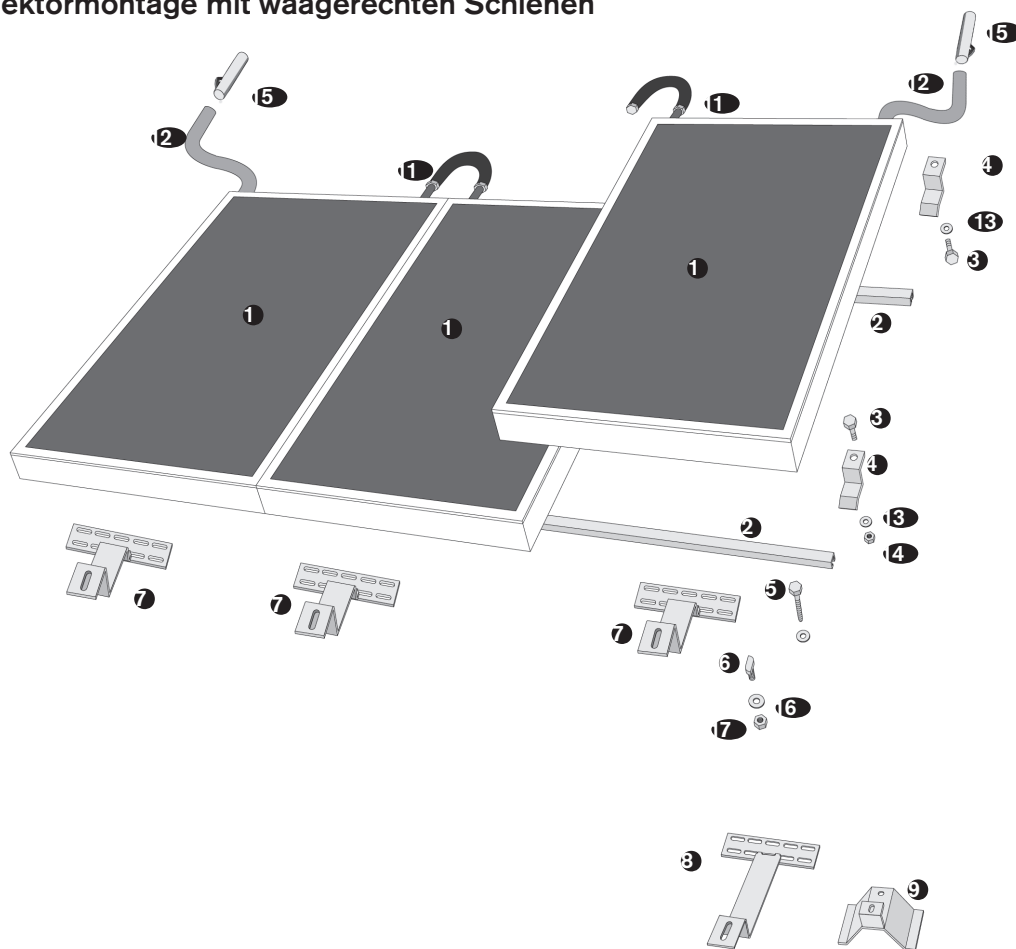

Legende			
Nr.	Bezeichnung	Nr.	Bezeichnung
1	Kollektor	9	Sparrenanker »Faserwellplatte«
2	Alu-C-Profil	10	Edelstahlwellrohr 300 mm
3	Sechskantschraube M8x12 mm	11	Edelstahlwellrohr 900 mm
4	Quicky	12	Unterlegscheibe M8
5	Holzschraube und Unterlegscheibe	13	Mutter M8
6	Hammerkopfschraube 10x30 mm	14	Entlüfter-T-Stück
7	Sparrenanker »Frankfurter Pfanne«	15	Unterlegscheibe M10
8	Sparrenanker »Biberschwanz«	16	Mutter M10

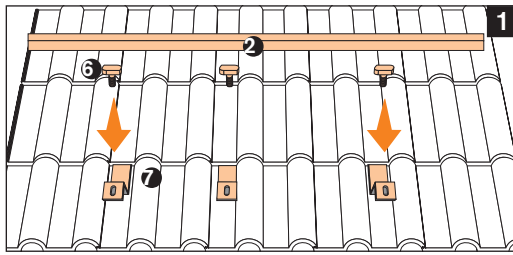

Das C-Profil **2** mit Hammerkopfschrauben **3** (M10x30) auf die Sparrenanker montieren. Achtung: Im Bereich der Sparrenanker können die Quickies **4** zur Kollektorbefestigung nicht in die Schiene einrasten. Deshalb die Sparrenanker **7** nicht mittig zwischen zwei Kollektoren montieren.

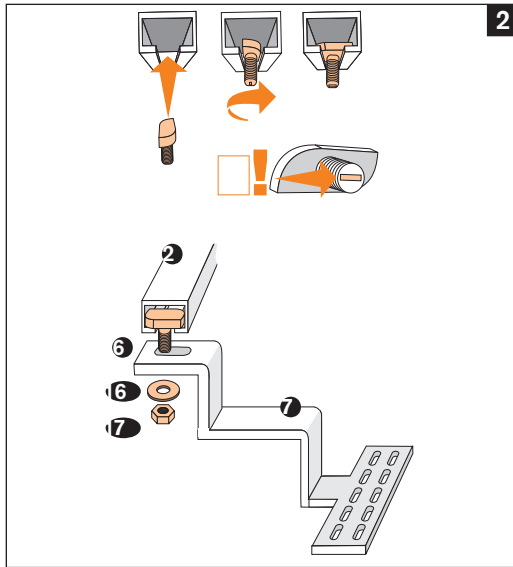

Hammerkopfschraube in das C-Profil einführen und bis zum Anschlag drehen. Durch die Kerbe am Gewindeende kann die korrekte Position der Schraube überprüft werden bzw. mit Hilfe des Schraubendrehers in die richtige Position gebracht werden.

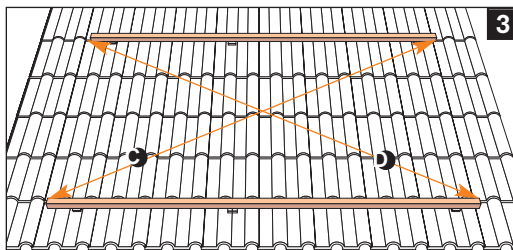

Die Schienen sind parallel ausgerichtet, wenn Maß C = D (z.B. mit Schnur vermesen). Bei korrekter Ausrichtung können die Schienen fest verschraubt werden.

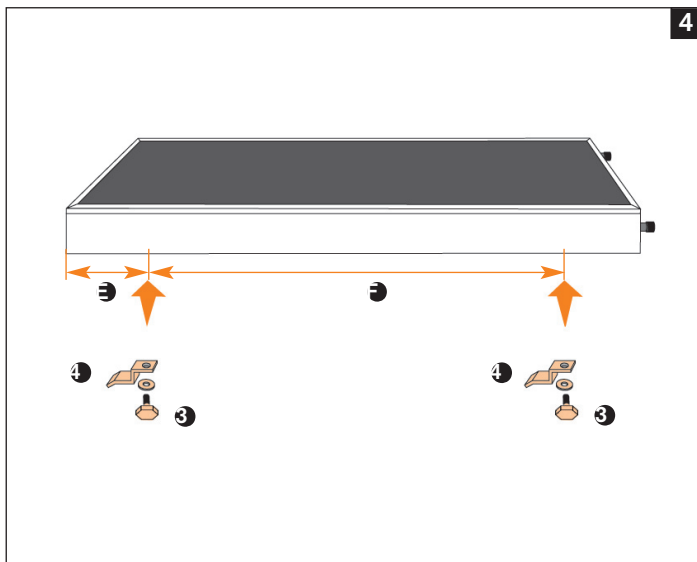

Montage der Quickies **4**. Beachten Sie die Maße (E) und (F). Das Maß (E) sollte nicht größer als 50 cm sein, das Maß (F) sollte 5 cm größer als der Abstand der Profilschienen sein. Dies erleichtert die spätere Montage auf dem Dach. In der Montageturm des Kollektors befinden sich Nutsteine M8.

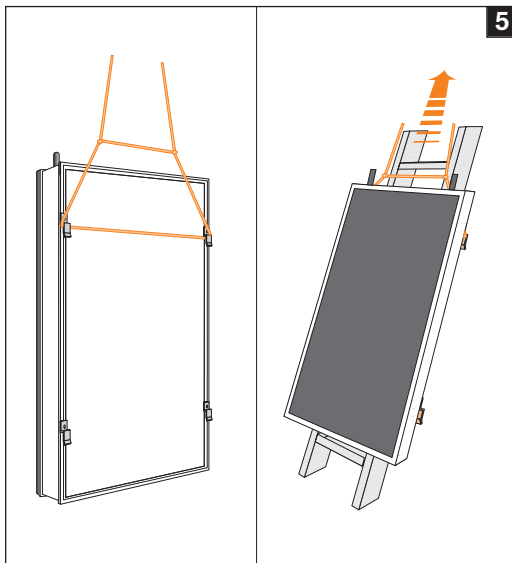

5 Kollektoren mit Hilfe eines tragfähigen Seils auf das Dach bringen. Dazu das Seil an den oberen Quickies befestigen und die Kollektoren über eine Leiter auf das Dach ziehen. Niemals das Seil an den Kollektoranschlüssen anbringen.



Absturzgefahr!!!
Personen sollten Fallschutzmittel anlegen. Kollektoren gegen Absturz sichern.

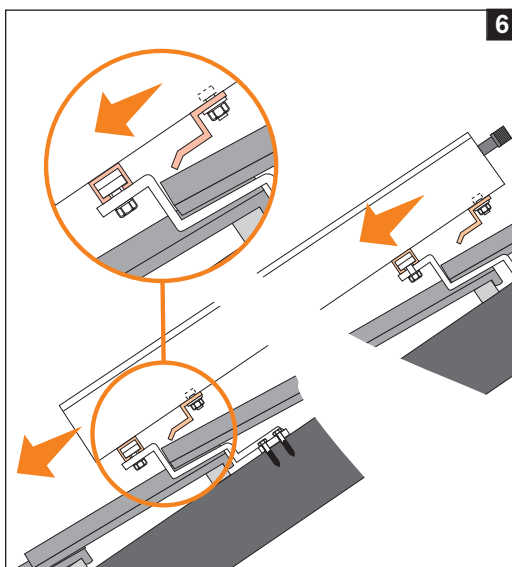

6 Kollektoren mit den unteren Quickies in die C-Schiene einrasten lassen. Anschließend die Kollektoren seitlich ausrichten.

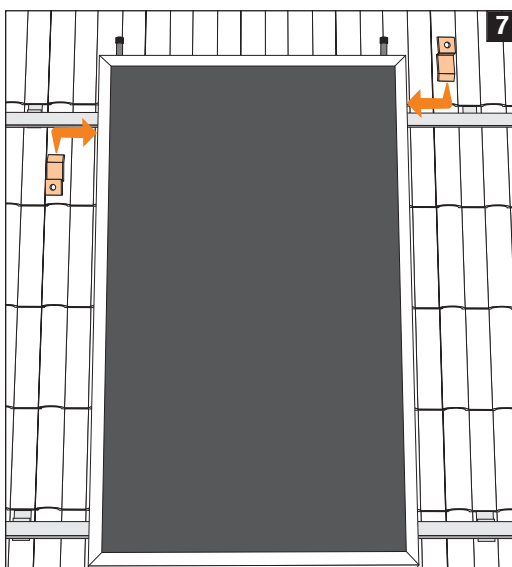

7 Die oberen Quickies wieder lösen. Einen dieser Quickies von oben und einen von unten über die obere C-Profil-Schiene schieben und fest verschrauben.

9. Kollektormontage mit senkrechten Schienen

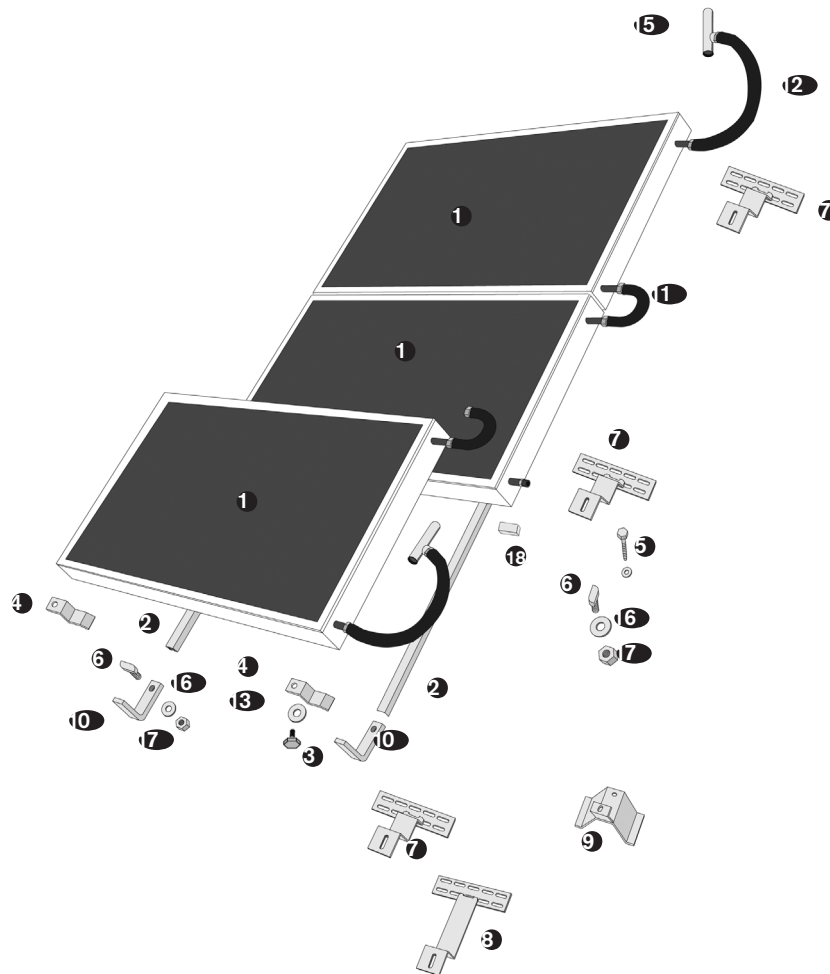

Legende			
Nr.	Bezeichnung	Nr.	Bezeichnung
1	Kollektor	10	L-Stopprofil
2	Alu-C-Profil	11	Edelstahlwellrohr 300 mm
3	Sechskantschraube M8x12 mm	12	Edelstahlwellrohr 900 mm
4	Quicky	13	Unterlegscheibe M8
5	Holzschraube und Unterlegscheibe	14	Mutter M8
6	Hammerkopfschraube 10x30 mm	15	Entlüfter-T-Stück
7	Sparrenanker »Frankfurter Pfanne«	16	Unterlegscheibe M10
8	Sparrenanker »Biberschwanz«	17	Mutter M10
9	Sparrenanker »Faserwellplatte«	18	Abstandhalter selbstklebend 20mm

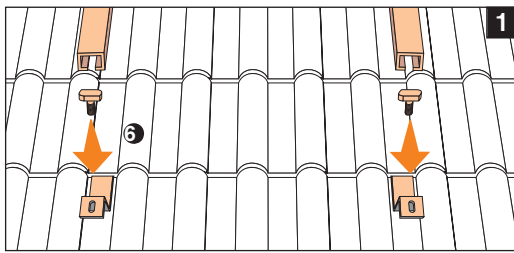

Das C-Profil mit Hammerkopfschrauben ❸ auf die Sparrenanker montieren. Achtung: Im Bereich der Sparrenanker können die Quickies zur Kollektorbefestigung nicht in die Schiene einrasten. Deshalb die Sparrenanker nie mittig zwischen zwei Kollektoren montieren.

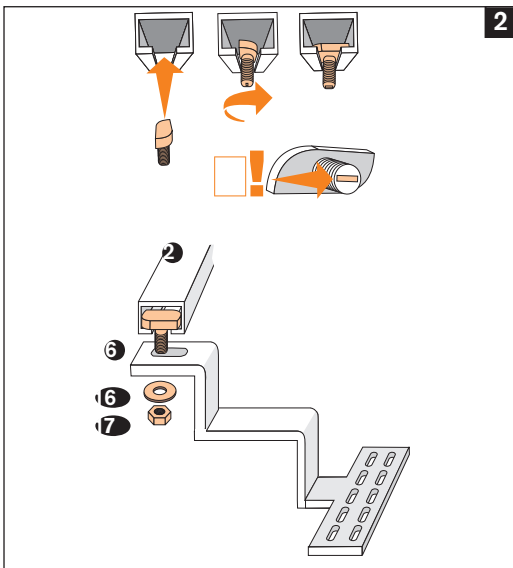

Einführen der Hammerkopfschraube in das C-Profil und bis zum Anschlag drehen. Durch die Kerbe am Gewindeende kann die korrekte Position der Schraube überprüft werden.

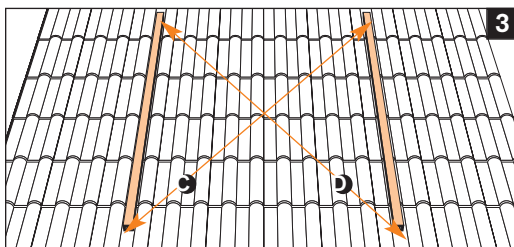

Die Schienen sind parallel ausgerichtet, wenn Maß C = D (z.B. mit Schnur vermesen). Bei korrekter Ausrichtung können die Schienen fest verschraubt werden.

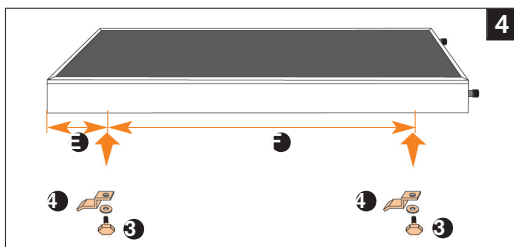

Montage der Quickies ❹. Beachten Sie die Maße (E) und (F). Das Maß (E) sollte nicht größer als 50 cm sein, das Maß (F) sollte 5 cm größer als der Abstand der Profilschienen sein. Dies erleichtert die spätere Montage auf dem Dach. In der umlaufenden Montage des Kollektors befinden sich Vierkantmuttern, die mit Hilfe eines Schraubendrehers (o.ä.) in die richtige Position gebracht werden müssen.



Entsprechend der Montage auf dem Dach an beiden unteren Kollektorecken jeweils beide Entwässerungslöcher mit Hilfe eines Schlitzschraubenziehers ausbrechen. Dabei an der Unterkante ansetzen. Um zu gewährleisten, dass sich der Kollektor entwässern kann, ist es unbedingt notwendig, dass alle Entwässerungslöcher unten (entsprechend der Orientierung auf dem Dach) ausgebrochen sind!!

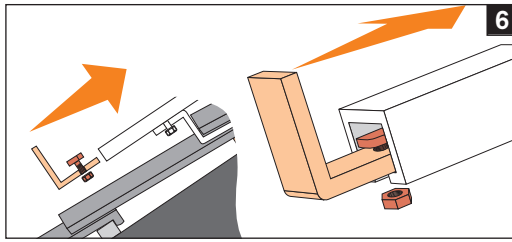

Vor der Kollektormontage wird das L-Stoppprofil ⑩ in die untere Öffnung der C-Profile gesteckt und mit Hammerkopfschrauben befestigt.



Bitte beachten!!!
L-Stoppprofil fest verschrauben!
Ansonsten können sich die Kollektoren verschieben.

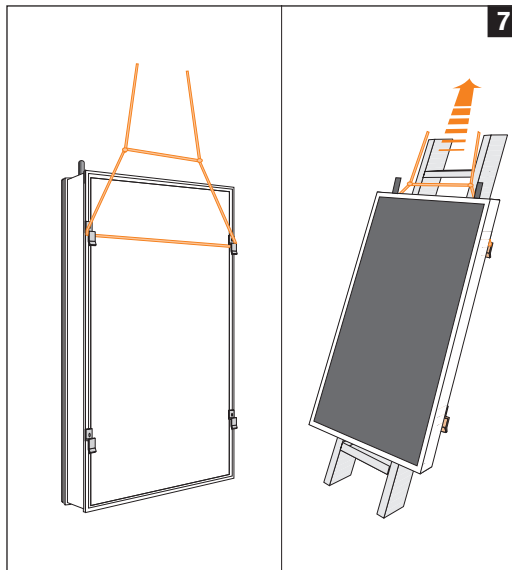

Kollektoren mit Hilfe eines tragfähigen Seils auf das Dach bringen. Dazu das Seil nur an den oberen Quickies befestigen, wenn diese sehr fest verschraubt sind. Ansonsten besteht die Gefahr, dass die Quickies seitlich wegdrehen und der Kollektor herunterfällt. Besser ist die Befestigung eines Seils um den ganzen Kollektor, der dann über eine Leiter auf das Dach gezogen werden kann. Niemals das Seil an den Kollektoranschlüssen anbringen.



Absturzgefahr!!!
Personen sollten Fallschutzmittel anlegen. Kollektoren gegen Absturz sichern.

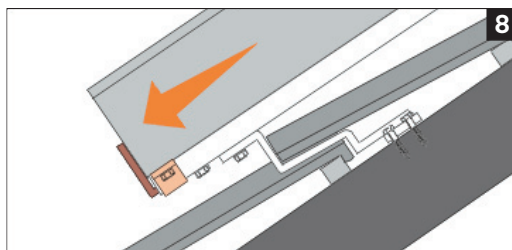

Den Kollektor auf das Gestell heben und bündig an die L-Stoppprofile schieben.

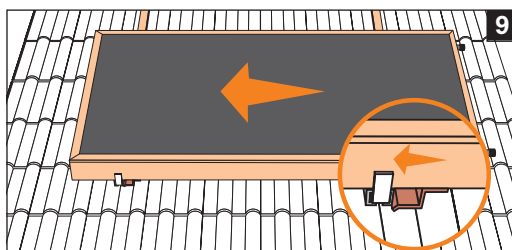

Den Kollektor seitlich mit den Quickies auf die C-Profilschiene schieben.

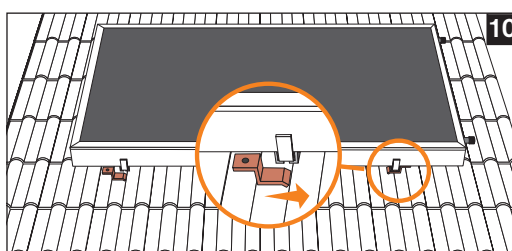

Quickies auf der Seite der Kollektoranschlüsse lösen und einen um 180° drehen. Quickies auf der gegenüberliegenden Seite in die C-Schiene einrasten lassen und gelöste Quickies wieder fest montieren.

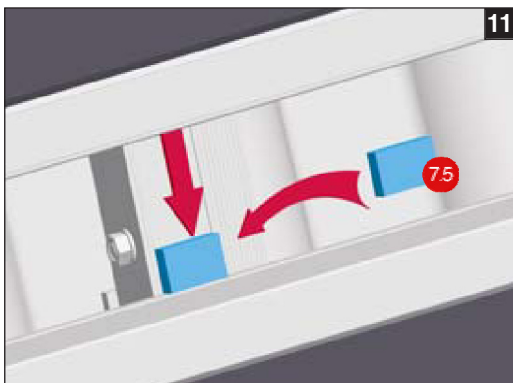

Abstandhalter mit Anschlag gegen den ersten Kollektor auf die Profilschiene aufkleben. Entsprechend Unterpunkt 9 und 10 einen weiteren Kollektor montieren. Dieser Kollektor muß an den Abstandhaltern anliegen.

10. Entlüftermontage und hydraulischer Anschluss

Für die Montage des Entlüfters sind zwei alternative Varianten vorgesehen: entweder Montage unter dem Dach (Standard) oder auf dem Dach.

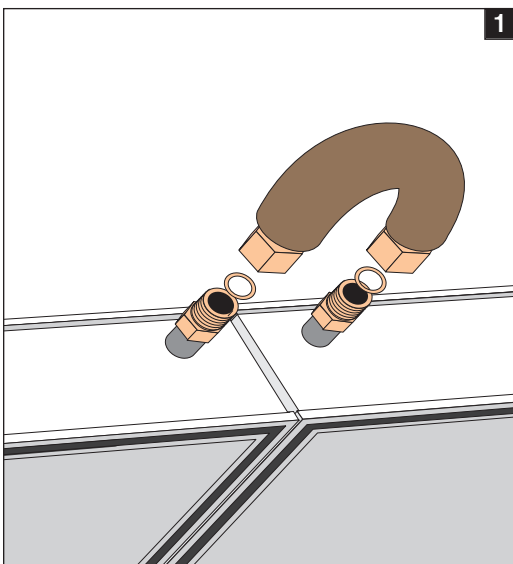

Die Verbindung der Kollektoren untereinander erfolgt mit den kurzen Edelstahlwellrohren **1** (300 mm). Hierbei auf den korrekten Sitz der Flachdichtung achten.

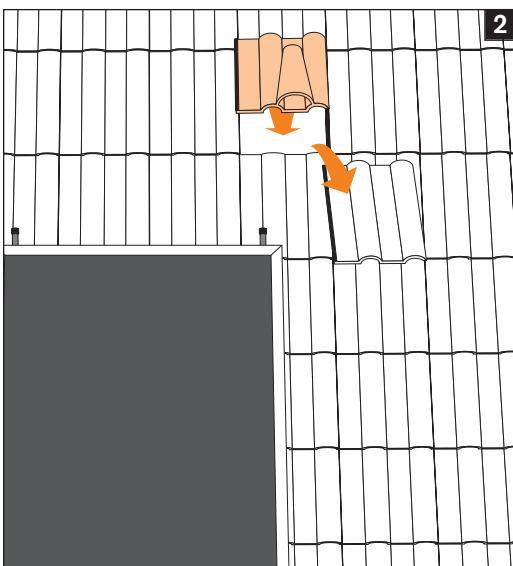

Oberhalb des Vor- und Rücklaufs des Kollektorfeldes jeweils einen Dachziegel gegen einen Lüftungziegel austauschen. Dabei muss darauf geachtet werden, dass die Verlegung des flexiblen Edelstahlwellrohres steigend erfolgt und so eine Entlüftung am höchsten Punkt möglich ist.

Entlüfter unter dem Dach (empfohlene Variante)

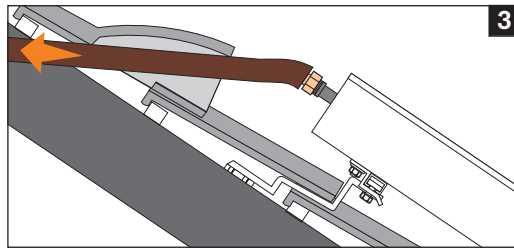

3 Bei der Montage des Entlüfters unter dem Dach wird zunächst das flexible Edelstahlwellrohr (900 mm) durch den Entlüfterziegel geführt.

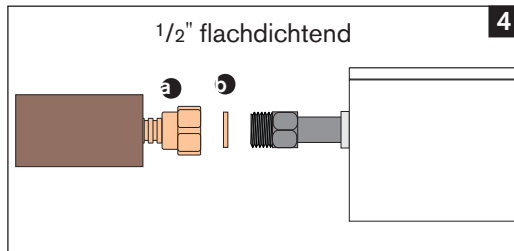

4 Beim Anschluß der Edelstahlwellrohre **a** auf den korrekten Sitz der Flachdichtung **b** achten.

Halten Sie beim Festziehen des Flexschlauches unbedingt mit einem Maulschlüssel gegen. Ansonsten kann es zur Beschädigung des Kollektors kommen, da die Anschlüsse nur weichgeglüht sind.

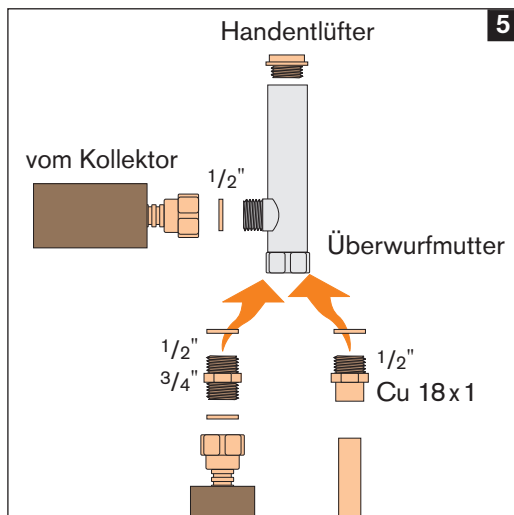

5 Das T-Stück mit Entlüfter wird an dem Flexrohr unter dem Dach montiert. Der Übergang vom T-Stück zur weiteren Verrohrung erfolgt über einen Löt-nippel (für Cu-Rohr) bzw. einen Reduziernippel (bei Einsatz von Flexrohr).

Entlüfter auf dem Dach (Alternativvariante)

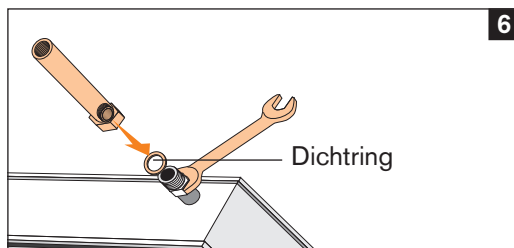

6 Bei der Montage des Entlüfters auf dem Dach muss zunächst das T-Stück mit vormontiertem Entlüfter auf den Kollektorfeldanschlüssen befestigt werden (sowohl im Voral- als auch im Rücklauf). Zwischen Kollektor und T-Stück muß eine Dichtung eingelegt werden.



Wichtig! Halten Sie beim Festziehen des T-Stückes unbedingt mit einem Maulschlüssel gegen. Ansonsten kann es zur Beschädigung des Kollektors kommen, da die Anschlüsse nur weichgeglüht sind.

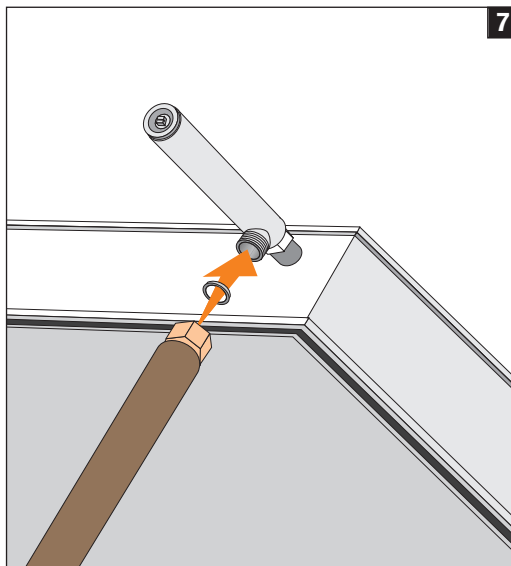

7 Anschließend wird das lange Edelstahlwellrohr ② (900 mm) mit dem T-Stück verbunden.

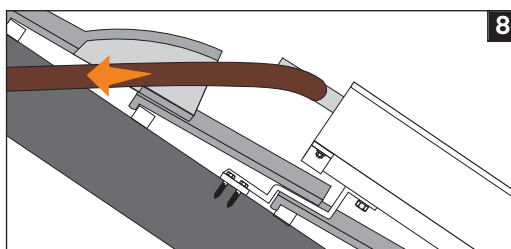

8 Das Edelstahlwellrohr wird dann durch den Lüftungziegel geführt. Der weitere Anschluß richtet sich nach Verrohrung mit Flexrohr oder mit Kupferrohr.

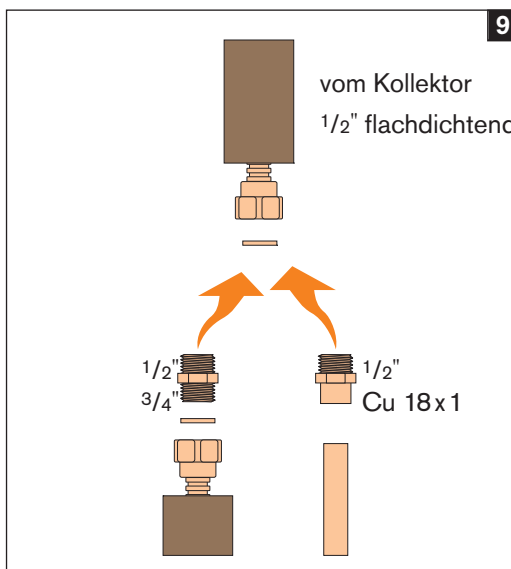

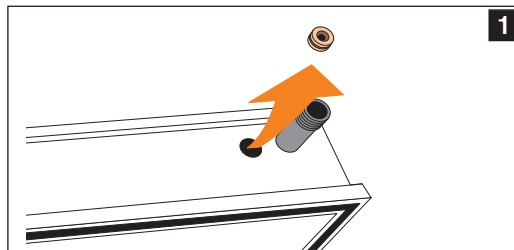
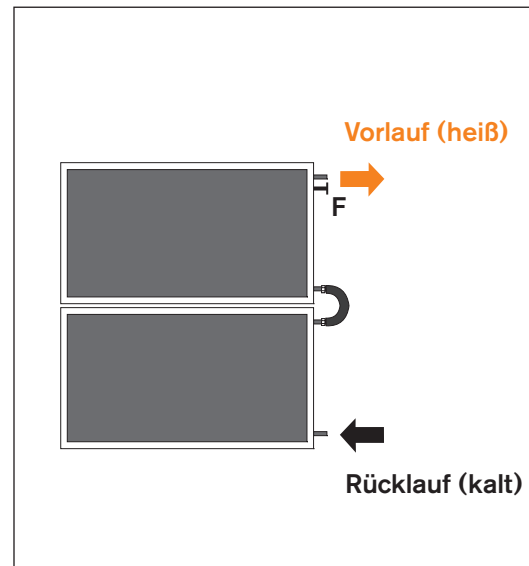
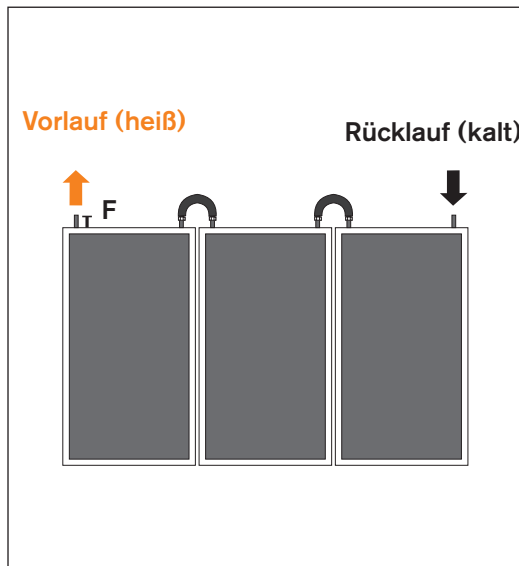

9 Bei Übergang auf Kupferrohr wird der Löt nipple eingesetzt, bei Übergang auf Flexrohr kommt der Reduziernippel zum Einsatz. Dichtringe nicht vergessen!

11. Fühlermontage

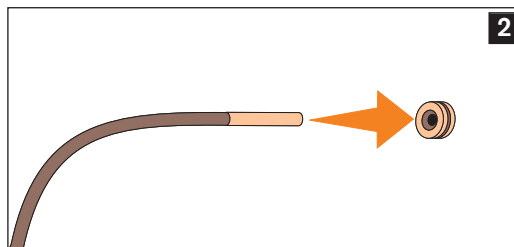

Der Fühler wird in der Tauchhülse neben dem Kollektorvorlauf an der Position (F) montiert. Dafür den Gummistopfen auf der Tauchhülse abziehen und Kabel vorsichtig durch den Stopfen führen. Anschließend den Fühler in die Tauchhülse am Kollektor vollständig bis zum Anschlag einführen und den Gummistopfen wieder im Kollektorgehäuse einmontieren.



 Hinweis: Als Vorlauf wird die Leitung bezeichnet, die vom Kollektor zum Speicher führt. Die Leitung vom Speicher zum Kollektor wird Rücklauf genannt. Der Vorlauf ist immer wärmer als der Rücklauf.

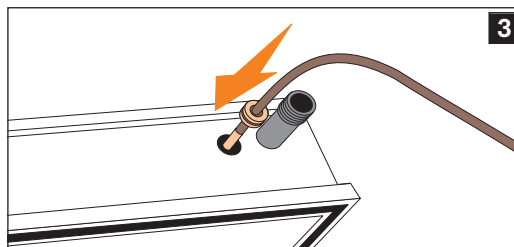

PHÖNIX SonnenWärme AG
Ostendstraße 1
D-12459 Berlin

info@sonnenwaermeag.de
www.sonnenwaermeag.de